

Portails • Clôtures
Claustras • Garde-corps



SIB 
L'EXTÉRIEUR PAR EXCELLENCE

EXTRAIT DE COLLECTION 2024



L'excellence de nos **160 collaborateurs**

Entreprise Vendéenne fondée en 1973, la Société d'Innovation du Bâtiment accompagne ses **clients professionnels** dans la **valorisation de l'habitat**.

Elle conçoit, produit et distribue auprès d'**installateurs partenaires** des portails, clôtures, volets, portes de garage, garde-corps, brise-vues, pergolas, abris et solutions d'automatisation.

En 1985, SIB **ouvre la voie** en employant l'**aluminium** pour la fabrication de portails puis de volets, et met ce matériau noble, à l'entretien restreint, recyclable et réutilisable à l'infini au service de votre bien-être. Il apporte résistance mécanique, confort et performance tout en répondant au défi d'une **construction durable**.

Portés par nature sur la **qualité** et l'**innovation**, nos 160 collaborateurs sont fiers de vous proposer leur savoir-faire : un **travail manuel** de menuiserie, **sur-mesure, fabriqué en France** à Mortagne-Sur-Sèvre depuis l'usinage et la découpe des profils aluminium jusqu'au montage complet des produits finis et leur expédition. SIB, c'est aussi de nombreux **brevets** qui ont fait la notoriété de la marque depuis 50 ans auprès d'installateurs exigeants.

Notre engagement : le **respect** des **clients** et des **collaborateurs** !

Portails, clôtures, claustras et garde-corps

Nuancier standard (non contractuel)



Thermolaquage haute durabilité CLASSE 2



Chaque produit SIB est accompagné d'un carnet d'entretien et de garantie. Vous y retrouverez parmi toutes les garanties applicables à nos produits :

- Garantie d'assemblage : **25 ans**

Ces garanties sont accordées à nos clients professionnels, elles sont soumises à conditions et consultables via votre installateur.



SIGNATURE

Le portail sur-mesure, la personnalisation sans limite.



CONTEMPORAINE

Des designs intemporels pour tous les extérieurs.



GRAPHIC ET ESTAMPE

Des brise-vues uniques pour vos extérieurs.



QUADRA

Design minimaliste et lignes épurées.



CITADINE

Quand le raffinement et l'élégance traversent les époques.



CLAUSTRAS

Des claustras qui s'adaptent à tous les projets.



OPTIMO

Des modèles standards pour tous les budgets.



TRADITION

Le charme du fer forgé, la résistance de l'aluminium.



GAMME CHARDONNAY

Sécurité et design pour vous et vos proches.

LES MODERNES p.4

LES CLASSIQUES p.26

LES TRADITION p.32

LES BRISE-VUES ET CLAUSTRAS p.38

LES GARDE-CORPS p.42

LES MODERNES GAMME SIGNATURE



Portail AUTAN, Gris 9007 texturé
Remplissage vertical, lames de 40,
80 (2 lames) et 160 mm

Créez un portail **à votre image !**
Remplissage des lames, dimensions,
zones et choix de décors ...
Le **sur-mesure** n'a plus de limite !



Portail NORDICA C 255 M, Gris 7016 texturé,
Décor Labyrinthe, Coulissant à vantaux antagonistes

LES PLUS PRODUITS

- Design **moderne**, lignes fluides et épurées ;
- **ULTRA PERSONNALISABLE** : de nombreux types de remplissage, des dizaines de décors au choix, 8 types de poses, des milliers de combinaisons possibles ;
- **ROBUSTESSE** : assemblage mécanique tenon-mortaise, chambres antidéformation ;
- **FIABILITÉ** : accessoires exclusifs SIB en inox ;
- **FINITION** : poignée et rosace design en aluminium anodisé, double battue centrale.



Portail ASTER 255, Gris 7016 texturé
Décor Balade



Portillon LUCIDA 1 150V/150V
Gris 9006 texturé, lames brise-vent BV 150



Portail ORIGN C 255, Gris 7016 texturé
Coulissant télescopique





Portail avec portillon intégré ORIGIN C 255, Rouille mars
Même avec l'intégration d'un portillon, le portail préserve son esthétique.



Portail ZÉPHIR, Gris 7016 texturé
Alliez la tendance du moment à l'ajouré et la préservation de votre intimité grâce à ce modèle semi-ajouré.



Portail ARIAL C 255 - Décor Herbage, Gris 7016 texturé
Avec le portail Ariel, soignez l'originalité de votre entrée en choisissant des décors verticaux parmi les nombreux décors de la gamme.



Retrouvez tous nos motifs
Estampe sur
notre site internet

Tous nos portails de la gamme Signature sont disponibles en version battante, coulissante avec au choix :

- l'ouverture **manuelle** ;
- l'ouverture **motorisée avec télécommande**

Pour répondre à toutes les contraintes, les coulissants Signature existent aussi avec les options suivantes :

- **portillon intégré**
- **vantaux antagonistes**
- **autoportant**
- **télescopique**



Portail et portillon CIRCO 255 - Décor tôle perforée ronds, Noir 2100 sablé
Ici, la motorisation est invisible grâce au MI24 intégré dans les montants du portail.



Portillon et clôture TAHOMA 255
Décor Alchimie, Gris 7016 texturé



Portail TRAMONTANE C 100, Gris 7016 texturé
Optez pour nos modèles ajourés, la tendance du moment pour mettre en valeur votre propriété.



RÉCAPITULATIF DE LA GAMME SIGNATURE

PORTAILS BATTANTS

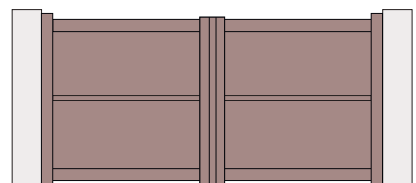

Caladea
(tôles perforées et
découpes laser
spécifiques
possibles)

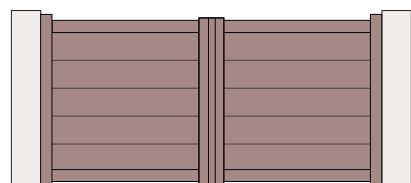

Origin 255
Origin 170
Origin brise-vent ⁽¹⁾
Origin 255 vertical
Origin 170 vertical
Origin brise-vent
vertical

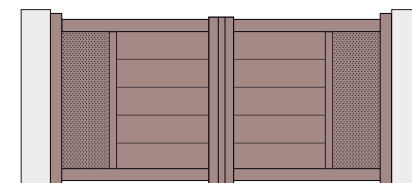

Ariel 255
Ariel 170
Ariel brise-vent
Ariel 255 vertical
Ariel 170 vertical
Ariel brise-vent
vertical

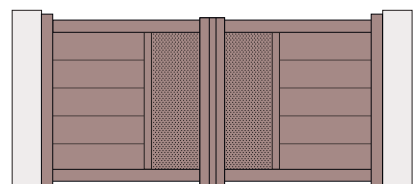

Aster 255
Aster 170
Aster brise-vent
Aster 255 vertical
Aster 170 vertical
Aster brise-vent
vertical

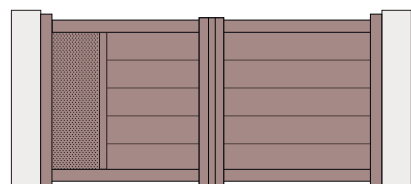

Tahoma 255
Tahoma 170
Tahoma brise-vent ⁽¹⁾
Tahoma 255 vertical
Tahoma 170 vertical
Tahoma brise-vent
vertical

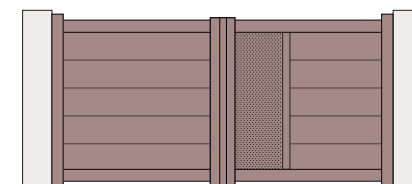

Times 255
Times 170
Times brise-vent ⁽¹⁾
Times 255 vertical
Times 170 vertical
Times brise-vent
vertical

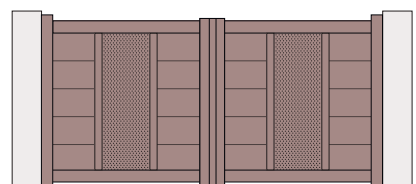

Mandinga 255
Mandinga 170
Mandinga brise-vent

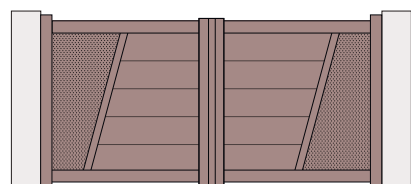

Corsiva 255
Corsiva 170
Corsiva brise-vent

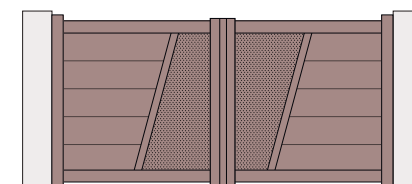

Circo 255
Circo 170
Circo brise-vent

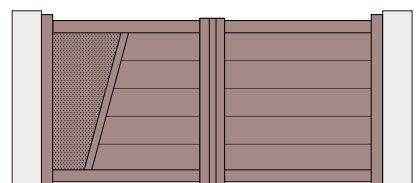

Vazari 255
Vazari 170
Vazari brise-vent ⁽¹⁾

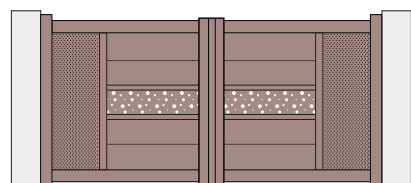

Calibri 255 (M ou H)
Calibri 170 (M ou H)

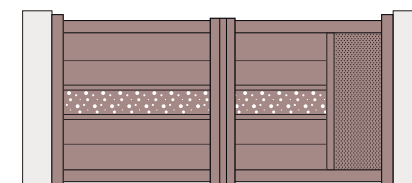

Verdana 255 (M ou H)
Verdana 170 (M ou H)

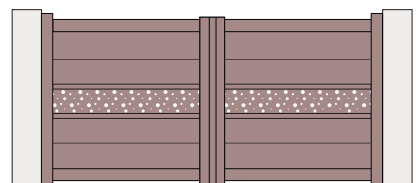

Nordica 255 (M ou H)
Nordica 170 (M ou H)

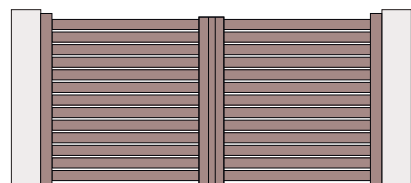

Tramontane ⁽²⁾
100 H ou 250 H

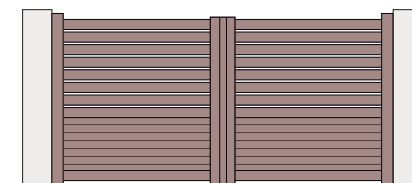

Zéphir ⁽²⁾
100 H ou 250 H (haut)
85, 170, 255 ou
brise-vent (bas)

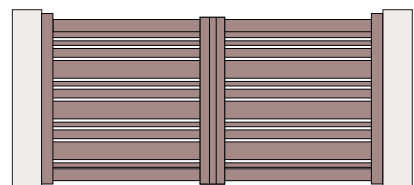

Nordet ⁽³⁾
Remplissage horizontal
Lames de 40, 80 et 160 mm

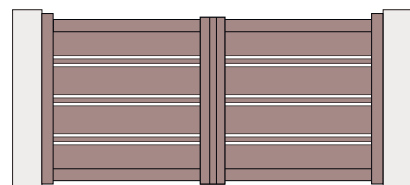

Elissaure ⁽³⁾
Remplissage horizontal
Lames de 40 et 250 mm

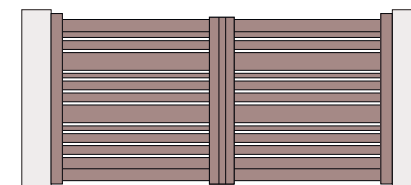

Suroît ⁽³⁾
Remplissage horizontal
Lames de 40, 80 (2 lames) et 160 mm

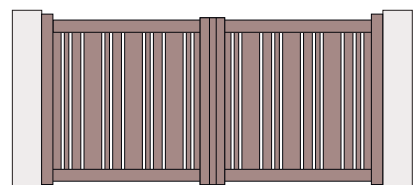

Marin ⁽³⁾
Remplissage vertical
Lames de 40, 80 et 160 mm

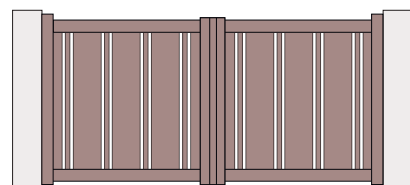

Sirocco ⁽³⁾
Remplissage vertical
Lames de 40 et 250 mm

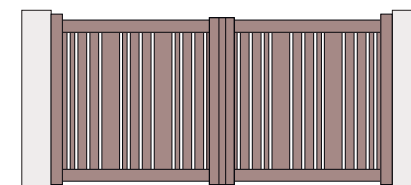

Autan ⁽³⁾
Remplissage vertical
Lames de 40, 80 (2 lames) et 160 mm

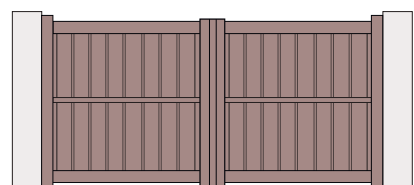

Lucida 1
Lame brise-vent verticale 150 (haut)
Lame brise-vent verticale 150 (bas)

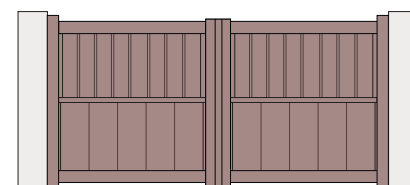

Lucida 2
Lame brise-vent verticale 150 (haut)
Lame pleine verticale 255 (bas)

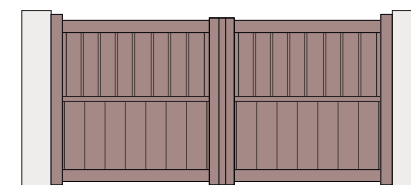

Lucida 3
Lame brise-vent verticale 150 (haut)
Lame pleine verticale 170 (bas)

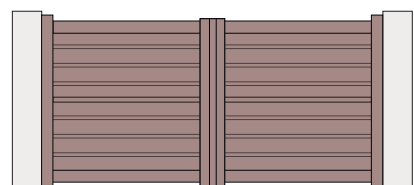

Lucida 4
Lame brise-vent horizontale 150 (haut)
Lame brise-vent horizontale 150 (bas)

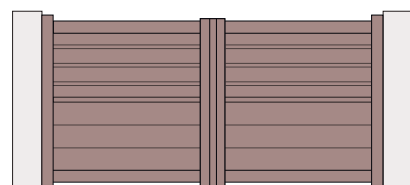

Lucida 5
Lame brise-vent horizontale 150 (haut)
Lame pleine horizontale 255 (bas)

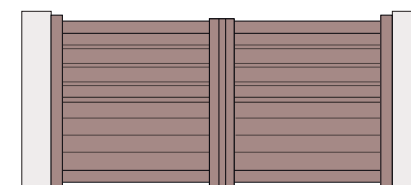

Lucida 6
Lame brise-vent horizontale 150 (haut)
Lame pleine horizontale 170 (bas)

Légendes

- (1) Si le remplissage lames brise-vent > 2000 mm, montant supplémentaire
- (2) Si portail largeur > 4250 mm, montant supplémentaire
- (3) Nouveaux modèles ajourés

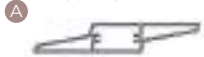
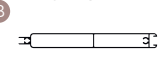
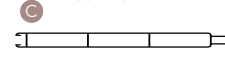
EMPLACEMENT DU DÉCOR	REMPLISSAGE		
M = décor milieu H = décor haut	Lames brise-vent 150 x 25 mm 	Lames de 170 x 18 mm 	Lames de 255 x 18 mm 



RÉCAPITULATIF DE LA GAMME SIGNATURE

PORTAILS COULISSANTS

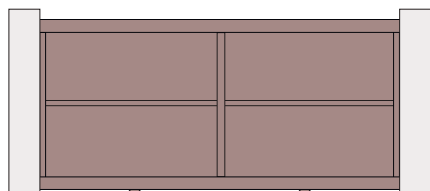

Caladea C
(tôles perforées
et découpes laser
spécifiques possibles)



*Origin C 255
Origin C 170
Origin C brise-vent⁽¹⁾
Origin C 255 vertical
Origin C 170 vertical
Origin C brise-vent
vertical



*Arial C 255
Arial C 170
Arial C brise-vent⁽¹⁾
Arial C 255 vertical
Arial C 170 vertical
Arial C brise-vent
vertical

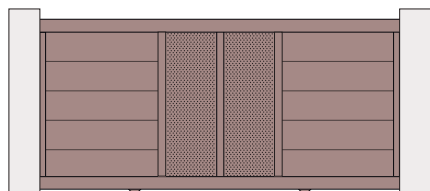

*Aster C 255
Aster C 170
Aster C brise-vent⁽²⁾
Aster C 255 vertical
Aster C 170 vertical
Aster C brise-vent
vertical



*Tahoma C 255
Tahoma C 170
Tahoma C 255 vertical
Tahoma C 170 vertical
Tahoma C brise-vent
vertical

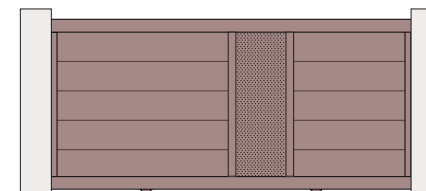

*Times C 255
Times C 170
Times C brise-vent⁽³⁾
Times C 255 vertical
Times C 170 vertical
Times C brise-vent
vertical

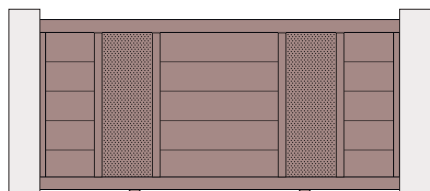

*Mandinga C 255
Mandinga C 170
Mandinga C
brise-vent⁽¹⁾

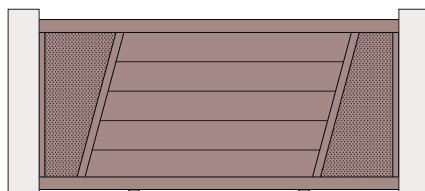

Corsiva C 255
Corsiva C 170

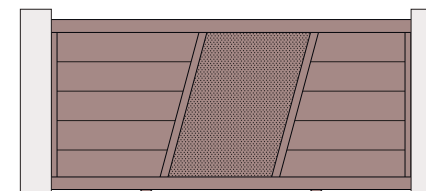

Circo C 255
Circo C 170



Vazari C 255
Vazari C 170

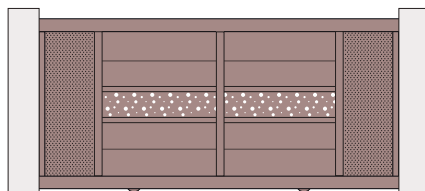

Calibri C 255
(M ou H)
Calibri C 170
(M ou H)

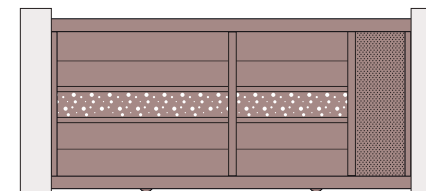

Verdana C 255
(M ou H)
Verdana C 170
(M ou H)

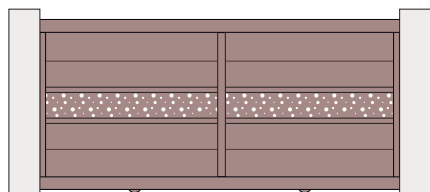

Nordica C 255
(M ou H)
Nordica C 170
(M ou H)

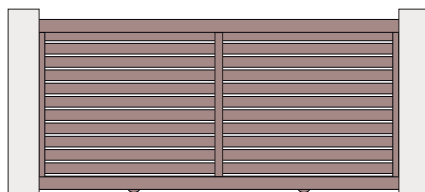

Tramontane C ⁽⁴⁾
100 H ou 250 H

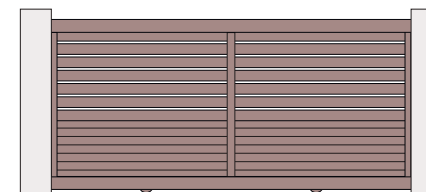

Zéphir C ⁽⁴⁾
100 H ou 250 H
(haut) 85, 170, 255 ou
brise-vent (bas)

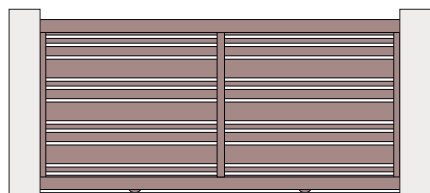

Nordet C ⁽⁵⁾
Remplissage
horizontal
Lames de 40, 80 et
160 mm

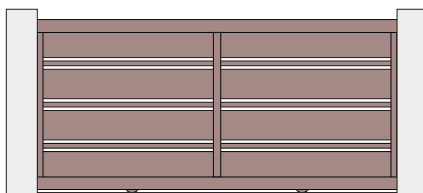

Elissaure C ⁽⁵⁾
Remplissage
horizontal
Lames de 40 et
250 mm

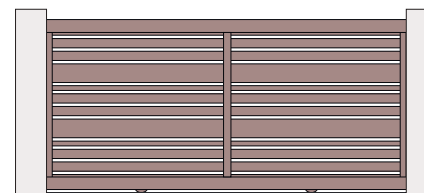

Suroit ⁽⁵⁾
Remplissage
horizontal
Lames de 40, 80
(2 lames) et 160 mm

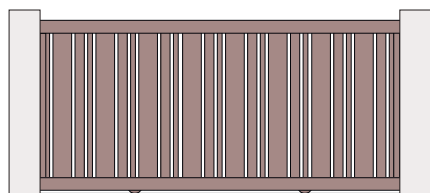

Marin C ⁽⁵⁾
Remplissage vertical
Lames de 40, 80 et
160 mm

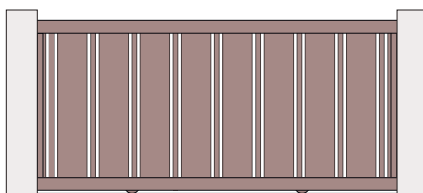

Sirocco C ⁽⁵⁾
Remplissage vertical
Lames de 40 et
250 mm

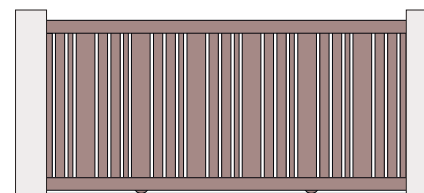

Autan C ⁽⁵⁾
Remplissage vertical
Lames de 40, 80
(2 lames) et 160 mm

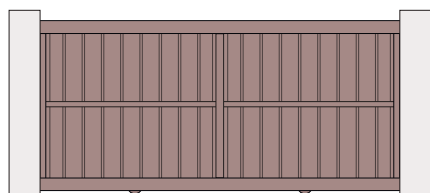

*Lucida C - 1
Lame brise-vent
verticale 150 (haut)
Lame brise-vent
verticale 150 (bas)

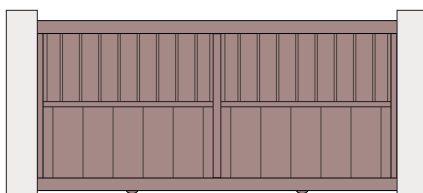

*Lucida C - 2
Lame brise-vent
verticale 150 (haut)
Lame pleine
verticale 255 (bas)

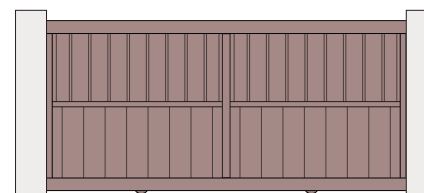

*Lucida C - 3
Lame brise-vent
verticale 150 (haut)
Lame pleine
verticale 170 (bas)



*Lucida C - 4
Lame brise-vent
horizontale 150 (haut)
Lame brise-vent
horizontale 150 (bas)



*Lucida C - 5
Lame brise-vent
horizontale 150 (haut)
Lame pleine
horizontale 255 (bas)





*Lucida C - 6
Lame brise-vent
horizontale 150 (haut)
Lame pleine
horizontale 170 (bas)

Légendes

- (1) Si le remplissage lames brise-vent > 2000 mm, montant supplémentaire
- (2) impossible si le portail > 5000 mm
- (3) impossible si le portail > 4000 mm

- (4) si portail largeur > 2500 mm, 1 montant intermédiaire
- > 4250 mm, 2 montants intermédiaires
- (5) Nouveaux modèles ajourés
- * Modèles réalisables en autoportant

EMPLACEMENT DU DÉCOR	REMPLISSAGE		
M = décor milieu H = décor haut	Lames brise-vent 150 x 25 mm 	Lames de 170 x 18 mm 	Lames de 255 x 18 mm 



LES CLÔTURES DE LA GAMME SIGNATURE



Clôture HELVETICA CL 170, Gris 7016 texturé
Sans traverse haute et basse, la clôture Helvetica propose un design véritablement épuré. Disponible avec la lame de 255 mm, 170 mm, 85mm et brise-vent.



TAHOMA CL 255, Rouge pourpre 3004 texturé avec décor Bulles de savon

Pour une parfaite harmonie de votre entrée, choisissez **une clôture assortie à votre portail et/ou votre portillon !**



Clôture ORIGIN CL 255, Gris 7016 texturé avec décor Esquif

POINTS FORTS DE LA GAMME SIGNATURE

<p>Structure technique</p>	 <p>Tenon-mortaise avec emboîtement sur 10 cm</p>	 <p>Galet à gorge carrée, l'allié idéal contre le vent latéral</p>	 <p>Ensemble pivot crapaudine</p>	
<p>Sécurité</p>	 <p>Vis anti-soulèvement (portail battant et portillon)</p>	 <p>Système anti-soulèvement (portail coulissant)</p>	 <p>Vis anti-soulèvement (portail coulissant)</p>	 <p>Guide de butée, entonnoir de réception</p>
<p>Design</p>	 <p>Crémaillère et roulette intégrées dans le portail coulissant</p>	 <p>Moteur intégré dans montant ou poteau de guidage (battant et coulissant)</p>	 <p>Personnalisation avec nos différents décors (portail coulissant, battant et portillon)</p>	
<p>Confort d'utilisation</p>	 <p>L'aluminium : entretien restreint, inoxydable et écologique</p>		<p>Innovation SIB</p>  <p>Portillon intégré</p>	

LES MODERNES GAMME QUADRA



Portail B6, Gris 9007 texturé
Motorisation MI24 intégrée aux poteaux

Lignes **épurées** pour un design **minimaliste**, résolument dans **l'air du temps**.



Portillon P3, Ivoire 1015 satiné

LES PLUS PRODUIT

- Design **sobre et élégant**.
- Disponible jusqu'à 5 m en portails battants et 6 m en portails coulissants.
- Pose de base sur oreilles de gonds : **gonds invisibles de l'extérieur**.
- **EXCLUSIVITÉ SIB**
Possibilité de motorisation intégrée dans le montant, totalement invisible de l'extérieur.



Portail B6, *Rouille mars*
Moteur intégré MI24



Portail C8, *Bronze 8019 texturé*



Portail C6, *Gris 7016 texturé*



Portail B8, *Noir 2100 sablé*

DÉCOUVREZ LA GAMME QUADRA DESIGN

Noir d'OMBRE

- Blanc 9016 satiné
- Gris 7022 texturé
- Noir 9005 texturé



NO 9005 7022

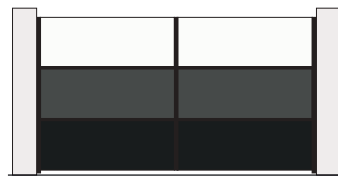

NO 3 caissons

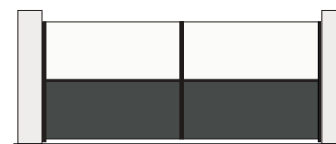

NO 7022 9016

Noir de GRIS

- Gris 9006 texturé
- Gris 7037 texturé
- Noir 9005 texturé



NG 9005 7037

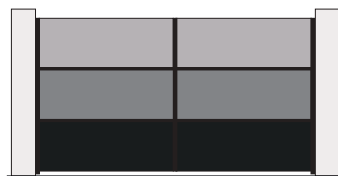

NG 3 caissons

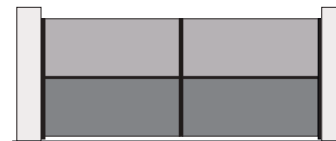

NG 7037 9006

Noir de BLEU

- Gris 9007 texturé
- Bleu 5003 texturé
- Noir 9005 texturé



NB 9005 5003

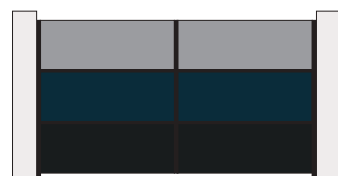

NB 3 caissons

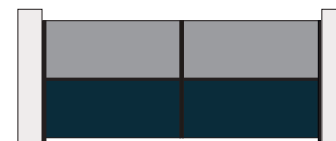

NB 5003 9007

Noir de VERT

- Gris 9007 texturé
- Vert 6005 texturé
- Noir 9005 texturé



NV 9005 6005

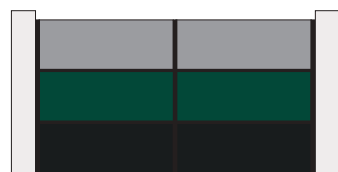

NV 3 caissons

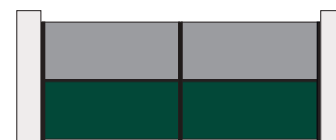

NV 6005 9007

Claire de NUDE

- Blanc 9016 satiné
- Gris 9002 satiné
- Gris 7044 satiné

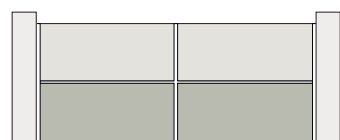

CN 7044 9002

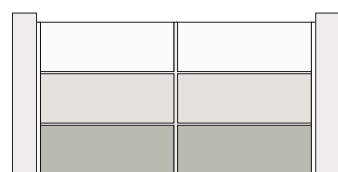

CN 3 caissons

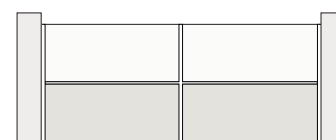

CN 9002 9016

Choisissez
parmi 5
ensembles
de couleurs.

Notre inspiration ? Nourrir une réflexion globale autour de la couleur, enrichir la gamme Quadra en apportant une réponse supplémentaire et ainsi créer des compositions qualitatives, inspirantes, élégantes et en accord avec les lignes épurées et contemporaines qui la caractérisent.

Noir d'ombre, Noir de gris, Noir de bleu et Noir de vert, profils, cadre, clips et oreilles de gonds sont laqués en noir 9005 texturé. Ceux du modèle Claire de Nude sont laqués en blanc 9016 satiné.

RÉCAPITULATIF DE LA GAMME QUADRA

Quadra B6

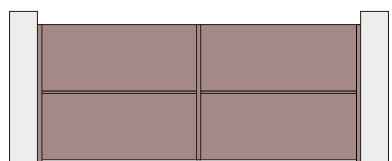

Quadra B7

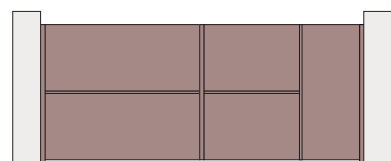

Quadra B8

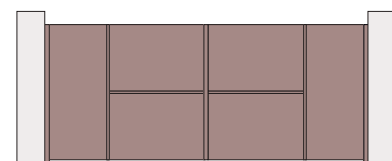

2 caissons si hauteur :
< 1440 mm

3 caissons si hauteur :
≥ 1440 mm à 2000 mm

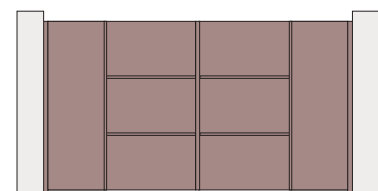
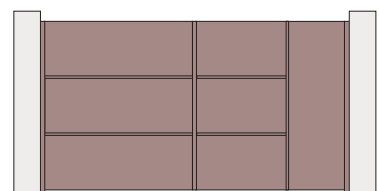
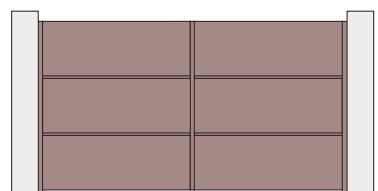

Quadra C6

Quadra C7

Quadra C8

Choisissez parmi 3 designs :
selon la hauteur souhaitée, votre
portail, portillon ou clôture sera
composé de 2 ou 3 caissons
horizontaux de hauteur identique.

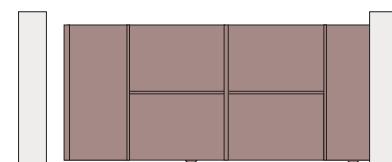
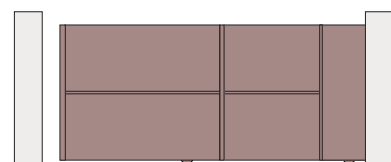
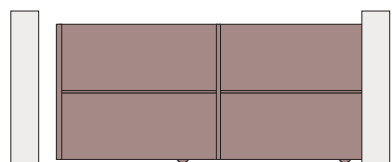

2 caissons si hauteur :
< 1440 mm

3 caissons si hauteur :
≥ 1440 mm à 2000 mm

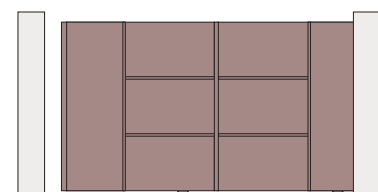
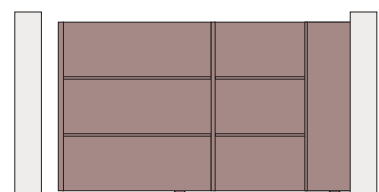
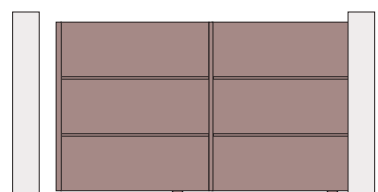

LES CLÔTURES DE LA GAMME QUADRA



Clôture FARGESIA et portail QUADRA,
Bronze 8019 texturé
Mixez portail Quadra et clôture Fargesia,
pour jouer entre intimité et ajourage .



Clôture QUADRA CL 2, *Gris 7016 texturé*
Jouez sur l'alternance de caissons horizontaux
et verticaux en cohérence par exemple avec
un portail C7/B7 ou C8/B8.

Le remplissage plein
des clôtures de la gamme
Quadra vous permet de
***vous protéger des
regards indiscrets.***



Clôture QUADRA CL 1, *Gris 9007 texturé*
Pour un alignement parfait avec votre portail,
la clôture CL 1 est disponible avec un, deux ou
trois caissons.

POINTS FORTS

DE LA GAMME QUADRA

Structure technique



Structure renforcée et invisible



Pivot crapaudine



Jusqu'à 6 m de large et 2 m de hauteur

Sécurité



Rail inox de couissant en U antidéraillement



Antidégondage



Serrure de sol électrique possible

Design



Épuré, minimaliste, avant-gardiste



Personnalisation de la disposition des caissons

Confort d'utilisation



L'aluminium :
entretien restreint, inoxydable et écologique

Innovation SIB



Motorisation invisible possible

LES MODERNES GAMME OPTIMO



La gamme Optimo associe la **qualité SIB** à des modèles standards, alliant **simplicité** et **modernité**.



LES PLUS PRODUIT

- Excellent rapport **Qualité/Prix**
- **GAMME COMPLÈTE** : 4 types de remplissage, 8 modèles et 5 coloris au choix.
- Assemblage mécanique



Portail ANDROMÈDE, *Noir 2100 sablé*



Portail PHÉNIX C, *Gris 2900 sablé*



Portail PHÉNIX, *Gris 7016 texturé*





Portillon PHÉNIX, Gris 7016 texturé



Portail ORION, Blanc 9016 satiné
Lames persiennées



Portail HERCULE C, portillon HERCULE
et clôture ANDROMÈDE, Noir 2100 sablé



RÉCAPITULATIF DE LA GAMME OPTIMO

Modèles pleins

Lames larges
(en standard ou
hors standard)

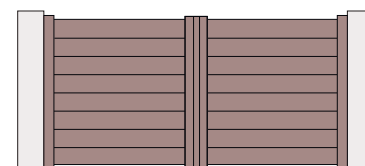

Phénix

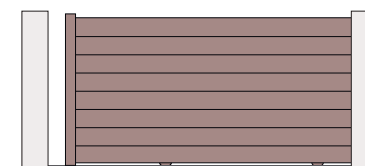

Phénix C

Modèles ajourés

Lames ajourées
(hors standard uniquement)

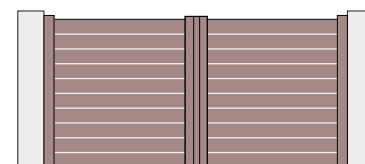

Andromède



Andromède C

Modèles mixtes

(hors standard uniquement) :
soubassement plein /
partie haute ajourée

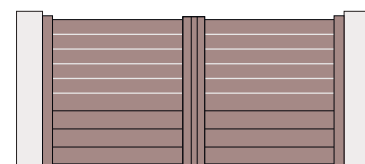

Hercule



Hercule C

Modèles persiennés

Lames persiennées
(en standard ou
hors standard)

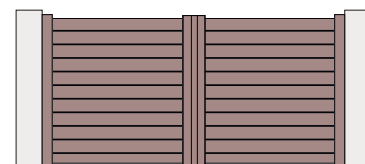

Orion



Orion C



Portail HERCULE C,
Gris 7016 texturé

LES CLÔTURES DE LA GAMME OPTIMO

Redécouvrez la gamme Optimo de SIB !
Alliant l'**esthétisme**
d'un design moderne
et les **performances**
techniques de
l'aluminium, les clôtures
de la gamme Optimo
sont **idéales pour**
embellir votre habitat.



POINTS FORTS

DE LA GAMME OPTIMO

Structure technique



Système d'assemblage mécanique par Alvéovis



Pivot crapaudine



Épaisseur d'aluminium

Sécurité



Sabot inox



Joint anti-pince-doigts

Design



5 couleurs disponibles : blanc 9016 satiné, gris 7016 texturé, gris 2900 sablé, gris 9007 texturé, noir 2100 sablé



Épuré, simple, sans traverse

Confort d'utilisation



Ouverture fermeture facile



Réalisable en sur-mesure sur la largeur

LES CLASSIQUES



**Portail CONCEPCION -
Gamme Citadine, Vert 6009 texturé**
Disponible en gamme Contemporaine -
Modèle Courteline.



**Portillon DAUDET -
Gamme Contemporaine,**
Gris 7016 texturé

2 gammes au **design intemporel**
pour s'adapter à tous vos projets !

LES PLUS PRODUIT

- La gamme **Contemporaine** : idéale pour les grandes dimensions (au-delà de 4 mètres de long).
- La gamme **Citadine** : design affiné et arrondi.
- Assemblage mécanique par tenon et mortaise assurant une **excellente rigidité**.
- **Design intemporel**.
- Accessoires en inox pour plus de **fiabilité et robustesse**.



Portail BERNANOS - Gamme Contemporaine,
Gris beige 7006 texturé, motorisation MI24 intégrée
Disponible en gamme Citadine - Modèle SANTA FÉ



Portail MONTEVIDEO C - Gamme Citadine, Noir 2100 sablé
Disponible en gamme Contemporaine - Modèle CENDRARS C.



Portail RONSARD - Gamme Contemporaine,
Brun 8014 texturé
Disponible en gamme Citadine - Modèle VALPARAISO.



Portillon MARACAIBO - Gamme Citadine,
Gris 2900 sablé
Disponible en gamme Contemporaine - Modèle RIMBAUD.

RÉCAPITULATIF DES MODÈLES CLASSIQUES

PORTAILS BATTANTS PLEINS

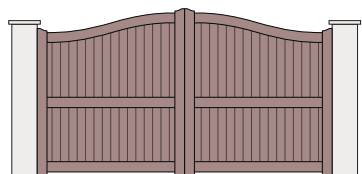

G	MODÈLE
❖	■ Saint-Bris ● Lafayette
★	■ Baranquilla

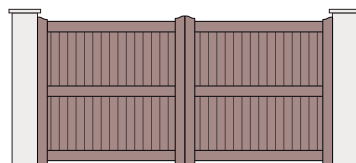

G	MODÈLE
❖	■ Rimbaud ● Prévert
★	■ Maracaibo ● Cordoba

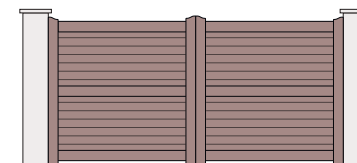

G	MODÈLE
❖	▲ Cohen
★	▲ Trujillo

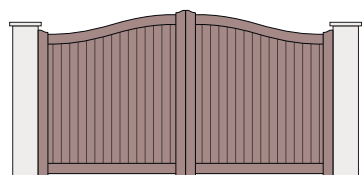

G	MODÈLE
❖	■ Hugo

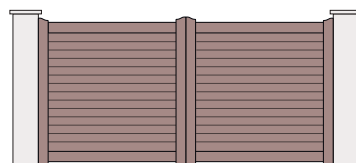

G	MODÈLE
❖	▲ Fleuriot

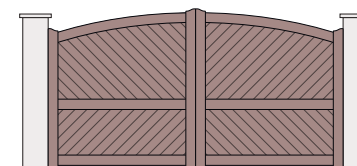

G	MODÈLE
❖	■ La Fontaine ● Courteline
★	■ Coquimbo ● Concepcion

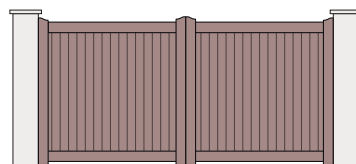

G	MODÈLE
❖	■ Bernanos

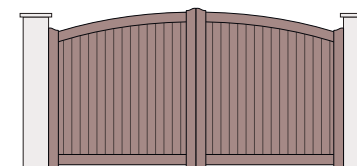

G	MODÈLE
❖	■ Duhamel

PORTAILS BATTANTS AJOURÉS

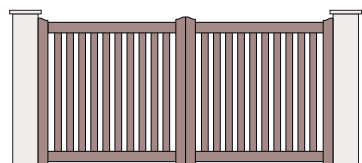

G	MODÈLE
❖	■ Vian
★	■ Caracas

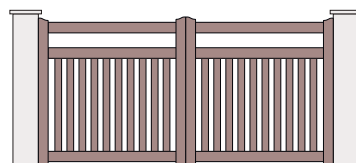

G	MODÈLE
❖	■ Bazin

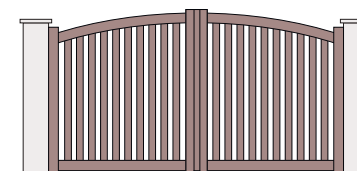

G	MODÈLE
❖	■ Mauriac

Légendes icônes portails

Ces images sont données à titre indicatif et ne peuvent en aucun cas être prises pour référence stricte à un modèle en particulier. Les ossatures étant spécifiques à chaque gamme, il se peut que l'ossature représentée ne corresponde pas au modèle désigné. Merci de vous rapprocher de votre installateur qui saura vous conseiller.

GAMME / STRUCTURE LAMES		REMPLISSAGE	
❖ Contemporaine	■ Vertical		▲ Horizontal
★ Citadine	● Fougères		85x18
Barreaudages :		75x18 ou 100x18	Contemporaine Citadine
		75x18 ou 60x18	

PORTAILS BATTANTS SEMI-AJOURÉS

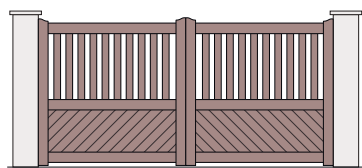

G	MODÈLE
◆	■ Cendras ● Aragon
★	■ Montévidéo ● Quito

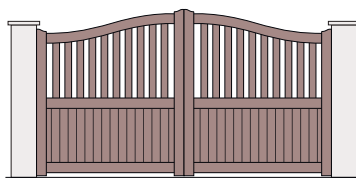

G	MODÈLE
◆	■ Ronsard ● Proust
★	■ Valparaiso

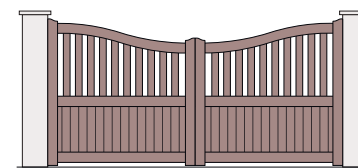

G	MODÈLE
◆	■ Rousseau ● Cocteau
★	■ Santiago

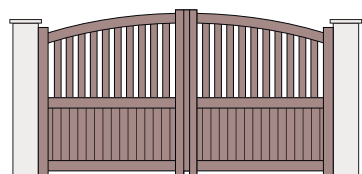

G	MODÈLE
◆	■ Genevoix
★	■ Panama

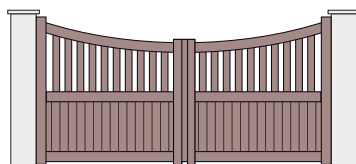

G	MODÈLE
◆	■ Cesbron
★	■ Bogota

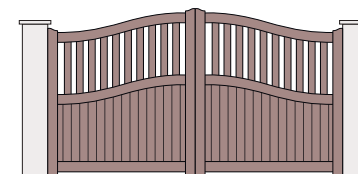

G	MODÈLE
◆	■ Sévigné

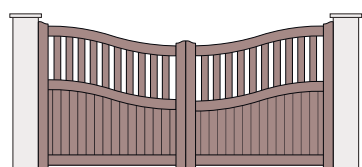

G	MODÈLE
◆	■ Sand

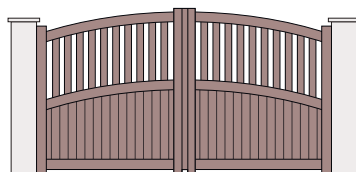

G	MODÈLE
◆	■ Daudet

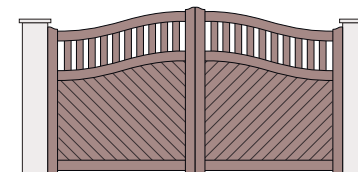

G	MODÈLE
◆	● Mallarmé

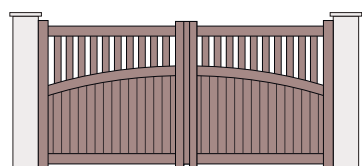

G	MODÈLE
◆	■ Blondel

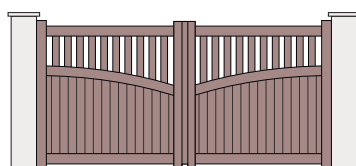

G	MODÈLE
◆	■ Bourdigné

PORTAILS COULISSANTS

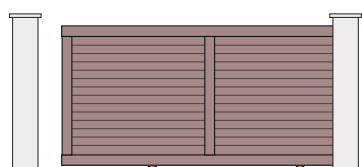

G	MODÈLE
◆	▲ Fleuriot C
★	▲ Buenos Aires

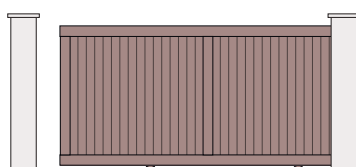

G	MODÈLE
◆	■ Bernanos C
★	■ Santa Fé

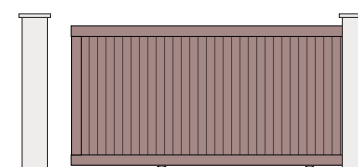

G	MODÈLE
★	■ Formoza



G	MODÈLE
★	▲ La Plata

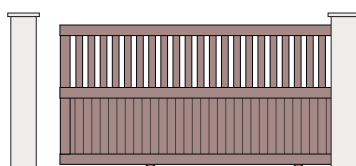

G	MODÈLE
◆	■ Cendras C ● Aragon C
★	■ Montévidéo C ● Quito C

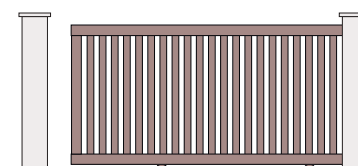

G	MODÈLE
◆	■ Vian C
★	■ Caracas C

LES CLÔTURES DES GAMMES CONTEMPORAINE ET CITADINE



Clôture SABARIA 250, Gris 7016 texturé
Pour ne plus avoir à choisir entre clôture ajourée ou lames larges, SIB a développé une nouvelle version de sa clôture Sabaria.



Clôture MARACAIBO,
Gris 2900 sablé

Remplissages pleins ou ajourés, horizontaux, verticaux ou en fougères ; différentes largeurs de lames ou de barreaux ... **votre clôture aura son esthétique assortie** à celle de votre portail gamme Contemporaine ou Citadine.



Clôture MISTRAL 100,
Brun 8014 texturé

POINTS FORTS
DES GAMMES CONTEMPORAINE ET CITADINE

GAMME CONTEMPORAINE

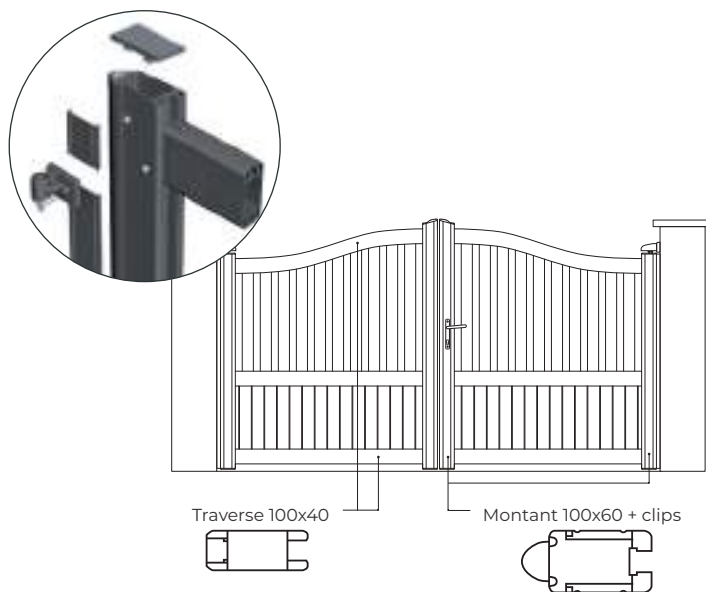

Traverse 100x40

Montant 100x60 + clips

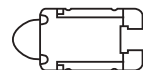

Assemblages
tenon-mortaise



Chapeau portail
coulissant



Chapeau doucine
portail battant



Renfort pour
automatisme

GAMME CITADINE

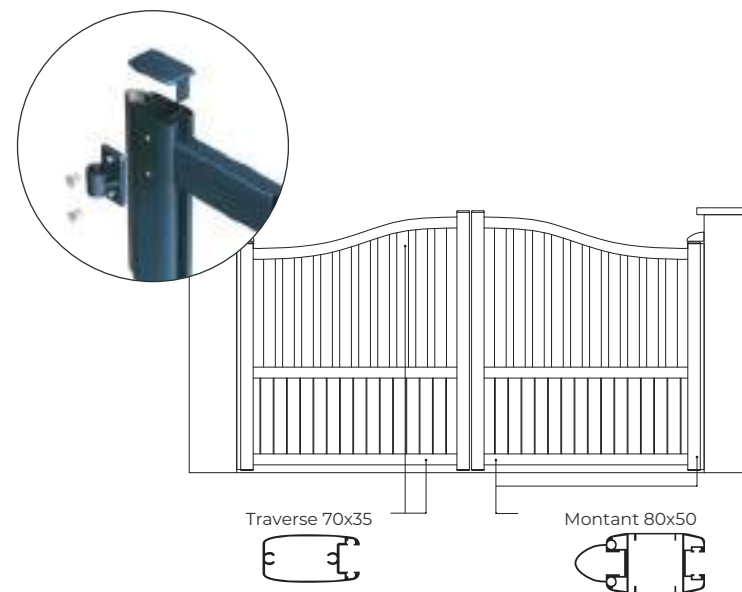

Traverse 70x35

Montant 80x50

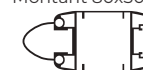

Assemblage
tenon-mortaise



Chapeau portail
coulissant



Chapeau doucine
portail battant



Renfort pour
automatisme

LES TRADITION



Portail LA CHAPELLE, Gris 2900 sablé
Options goutte d'eau, traverse supplémentaire avec feuilles d'automne, et rosaces avec feuilles de chêne décorative en soubassement plein.

Les portails **Tradition** mêlent avec **élégance** la résistance de l'aluminium avec le charme du fer forgé.



LES PLUS PRODUIT

- Style **fer forgé**.
- **Personnalisable** : une vingtaine de modèles, un large choix d'options décoratives, 8 types de pose.
- **Robustesse de l'assemblage en tenon-mortaise**, grandes dimensions en Tradition +.
- **Finition** : Soignée, sans soudures apparentes grâce à l'assemblage mécanique



Portail AUBERVILLIERS, Rouge pourpre 3004 texturé
Options Volutes avec fers de lance, traverse supplémentaire avec feuilles d'automne.



Portail MOLITOR avec vantaux inégaux,
Ivoire 1015 satiné, Option Gouttes d'eau



Portail et portillon PANTIN, Vert 6009 texturé
Options Volutes avec fers de lance, et moulures en partie basse.

RÉCAPITULATIF DES MODÈLES TRADITION

PORTAILS BATTANTS

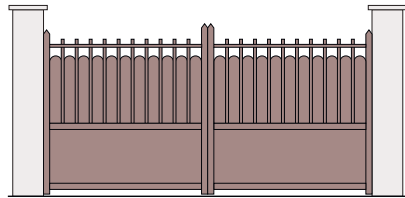

Molitor

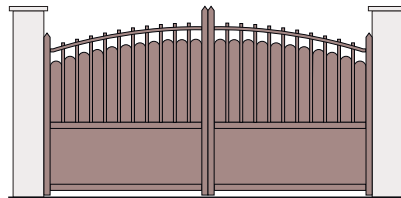

Bastille

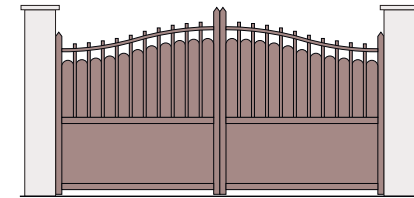

Aubervilliers

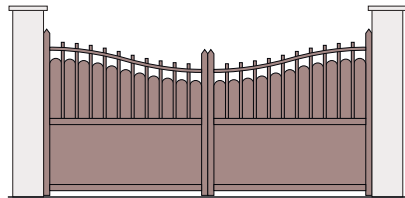

Asnières

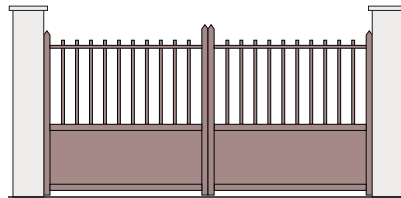

Pantin

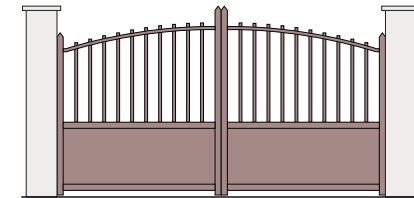

La Chapelle

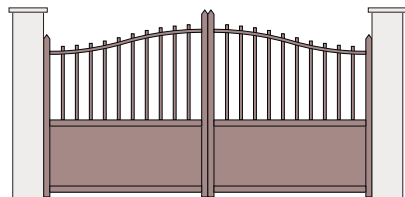

Clignancourt

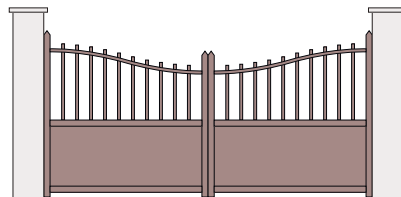

Charenton

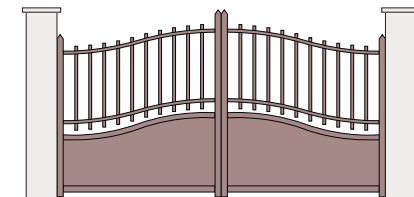

Saint-Mandé

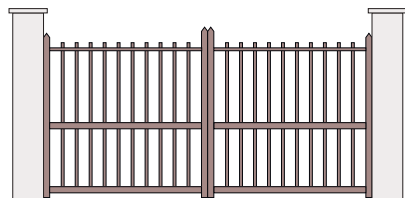

Choisy*

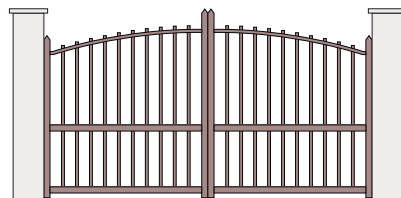

Belleville

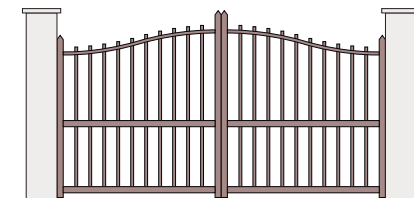

Billancourt

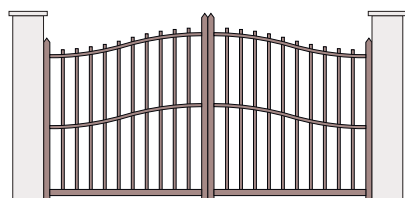

Lilas

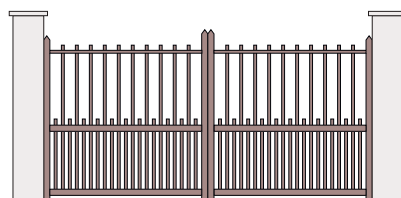

Gentilly*

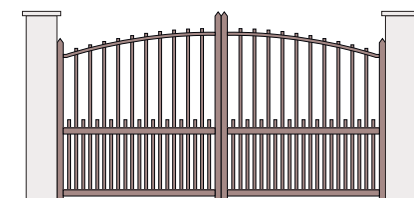

Varennes*

PORTAILS BATTANTS

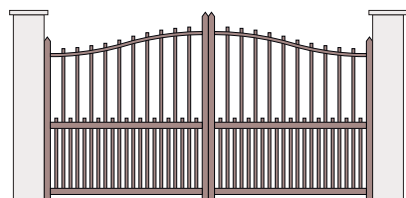

Dauphine*

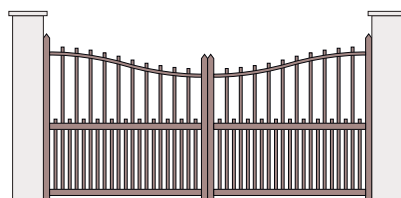

Ivry*

Besoin d'inspiration?

Découvrez plus de modèles sur notre photothèque (accessible via votre installateur).

PORTAILS COULISSANTS

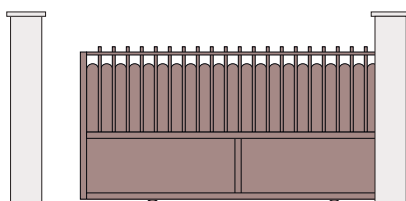

Molitor C

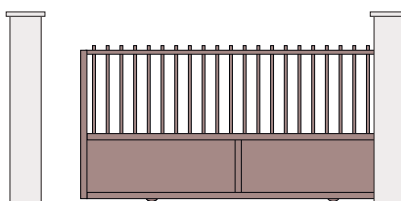

Pantin C

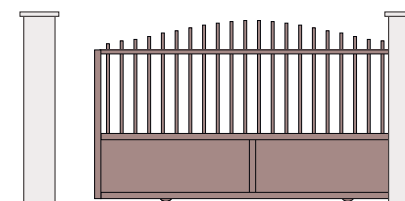

Dorée

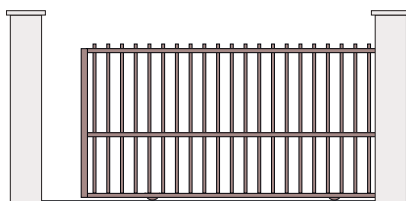

Choisy C*

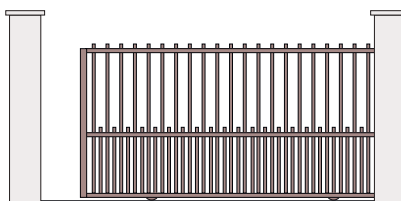

Gentilly C*

* Pour ces modèles, les barreaux seront obligatoirement débordants.

LES CLÔTURES DU STYLE TRADITION



Clôture TUILERIE, Noir 2100 sablé
Option gouttes d'eau.



Clôture TUILERIE, Gris 9007 texturé
Options fer de lance et profil festonné réhaussé.



Clôture ÉTOILE, Ivoire 1015 satiné
Options fleurs de Lys et volutes en haut, fers de lance au milieu.



Clôture TUILERIE, Bleu 5014 texturé
Option gouttes d'eau.

POINTS FORTS DES PORTAILS TRADITION

Structure technique



Assemblage tenon-mortaise sans soudure



Barreaux cannelés

Sécurité



Antidégondage



Anti-pince-doigts



Accessoires inox réglables

Design



Aspect intérieur/extérieur identique



Grand choix de personnalisations (détails exclusifs)

Confort d'utilisation



Portail style fer forgé sans les inconvénients du métal



La flexibilité de l'assemblage rend chaque élément facile à remplacer

LES BRISE-VUES GRAPHIC



Graphic, c'est une gamme de brise-vues à l'**esthétique résolument moderne**, inspirée des palissades en bois.



LES PLUS PRODUIT

- Une esthétique **épurée et moderne** grâce à l'absence de poteaux.
- Un **jeu de volume** grâce au décalage de hauteur, de largeur et de profondeur des lames.
- Disponible en hauteur **1800 mm** ou **900 mm**.
- Une **résistance optimale** grâce à son support apportant robustesse à l'assemblage de la clôture.
- Un **entretien restreint**.



Retrouvez tous
nos motifs
Estampe sur
notre site internet



Avec **Estampe**, jouez avec les décors pour créer un extérieur qui ne ressemble qu'à vous, et profitez de votre extérieur en toute intimité.

LES PLUS PRODUIT

- **24 décors** plus ou moins ajourés pour répondre à tous les besoins.
- Des décors **déclinables sur la gamme de portails et clôtures Signature** (p. 4 - 13) et sur la gamme de garde-corps (p. 42).
- **3 hauteurs disponibles** : 600 mm, 900 mm et 1800 mm, une largeur unique (1800 mm).
- **23 couleurs disponibles** au choix parmi le nuancier SIB.

LES CLAUSTRAS



La claustra **Fargesia** s'adapte à vos envies d'intimité et de couleurs.



Personnalisez les lames de la claustra **Thuya** avec nos **11 options de lames**.





Clastra ABELIA,
Gris 7016 texturé



La claustra **Abelia**, à la fois **sobre** et **élégante**, combine un style tendance tout en **préservant votre intimité**.



Clastra ACACIA,
Noir 9005 texturé

Les claustras **Acacia** sont composées de **lames larges** qui imitent des clins, pour un style **moderne** et très **esthétique**.



Clastra ACACIA,
Gris 9007 texturé

LES GARDE-CORPS



Modèle MONTAGNY, Gris beige 7003
Avec vitrage 44.2 clair



Modèle GIVRY, Gris 7016 texturé
Avec 1 lisse et tôle lisse.



Modèle CHABLIS,
Blanc 9016 satiné

Mettez en **valeur** l'extérieur de votre maison grâce à nos garde-corps **personnalisables**.

LES PLUS PRODUIT

- **Adaptation** de la gamme à toutes les configurations de pose.
- **Personnalisation** (modèles Montagny et Givry) avec choix du nombre de lisses, du vitrage ou de la tôle de remplissage.
- **Portillon** en option.
- **Design rassurant** des mains courantes ergonomiques.

Gamme Chardonnay

4 modèles disponibles

Créez votre
garde-corps idéal sur
le configurateur SIB



Le garde-corps Chardonnay existe dans 4 modèles différents. Avec barreaudage, avec vitre, avec tôle ou encore avec les décors Estampe... il existe un modèle pour chaque envie !

Modèles avec barreaudage

2 versions avec ou sans traverse haute



Modèle **Chablis**



Modèle **Irancy**
(avec traverse haute)

Modèles avec vitrage

Remplissage vitrage feuilleté 44/2, disponible en verre clair, opale blanc, vert pâle, granité imprimé 200 ou bronze



Modèle **Montagny**
Standard



Modèle **Montagny**
Avec 1 lisse



Modèle **Montagny**
Avec 2 lisses

Modèles avec tôle et décor Estampe

Remplissage tôle 2 mm, disponible en tôle lisse, perforée avec ronds, avec carrés, avec ellipses, avec bulles de savon ou décors Estampe (Herbage, Variation, Dispersion).

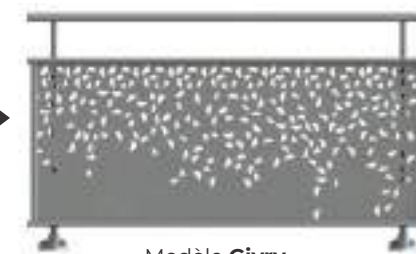

Modèle **Givry**
Standard

Décor Dispersion ▶
(+ décors Herbage et Variation)



Modèle **Givry**
Avec 1 lisse
Impossible avec les décors Estampe



Modèle **Givry**
Avec 2 lisses
Impossible avec les décors Estampe

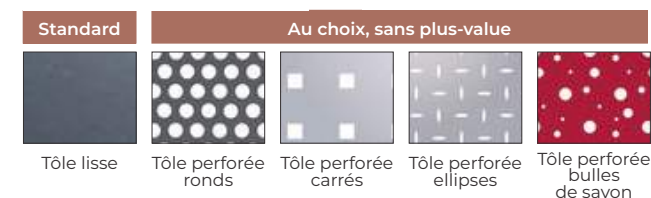



SIB 
L'EXTÉRIEUR PAR EXCELLENCE

Votre installateur SIB

210 route de Gautreau · B.P. 30032 · 85291 MORTAGNE-SUR-SÈVRE CEDEX (France)
TÉL. 02 51 63 02 71 · E-mail : sib@sib-europe.com · www.sib-europe.com

Conception et réalisation : SIB Europe. - Impression : Offset 5.
Ce document n'est pas contractuel. - Ne pas jeter sur la voie publique.